

対象棟 1号棟 ○ 2号棟 ○ 3号棟 ○

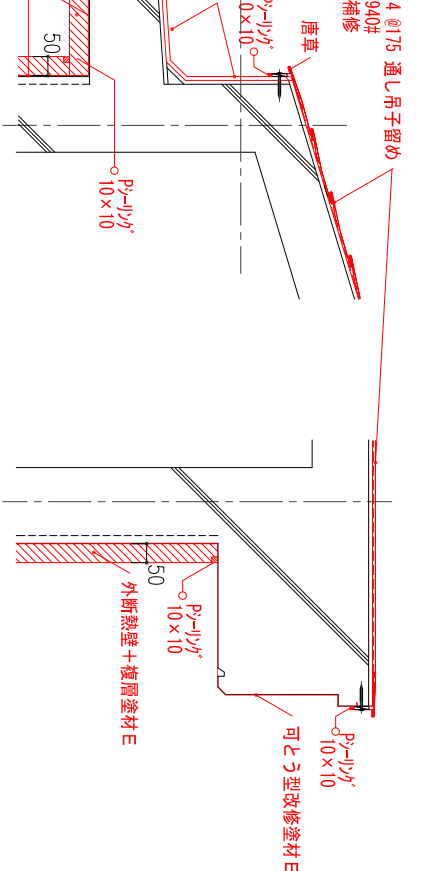
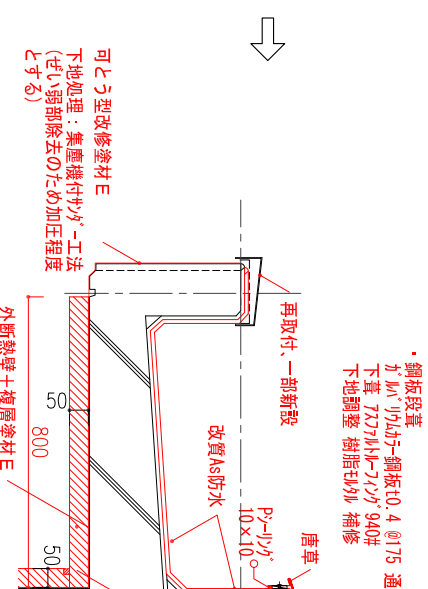
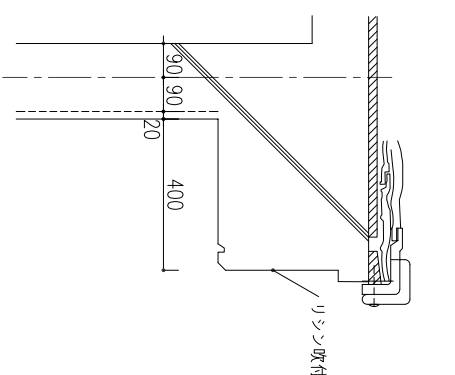
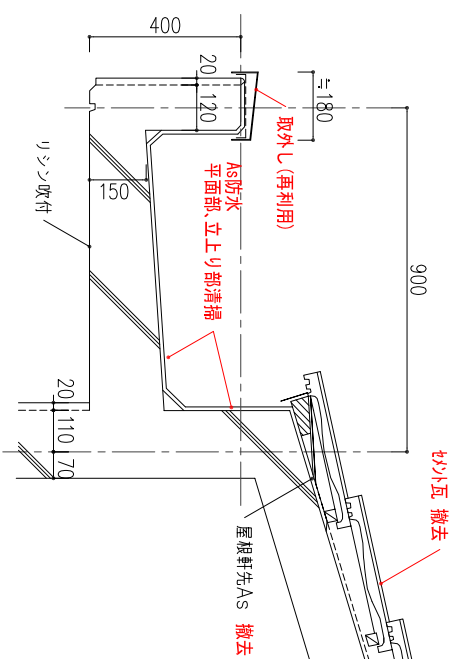

既存

既存

既存

改修

アルミサツツ廻り 詳細図

対象棟 1号棟 ○ 2号棟 ○ 3号棟 △

*3号棟はアタッチメントなし

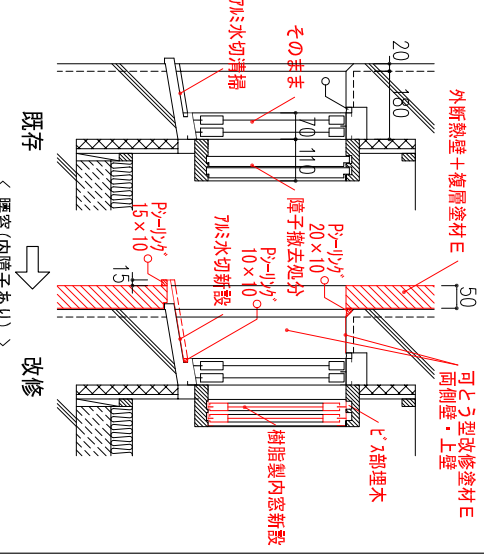
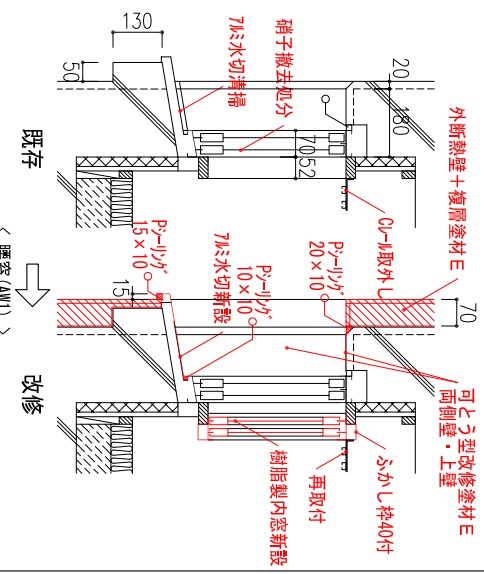
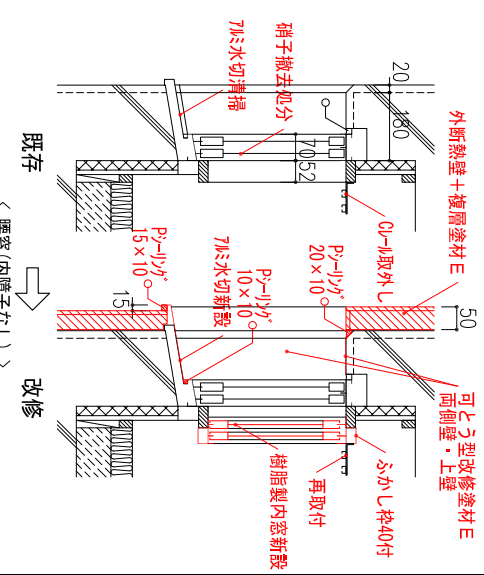
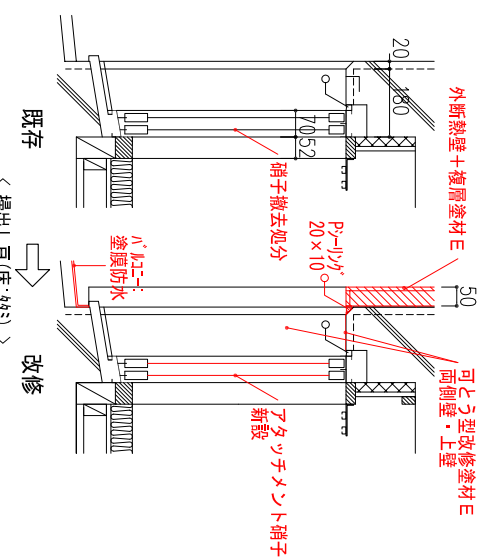

外断熱壁 詳細図 (標準図) パネル t50/70

1/4

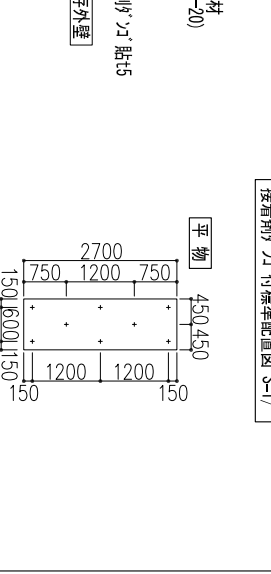
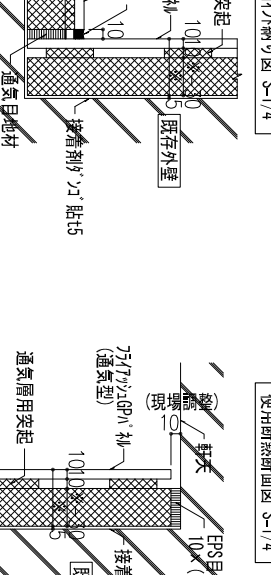
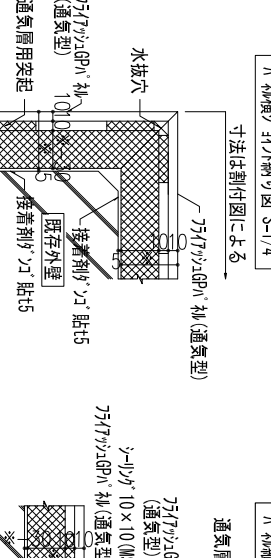
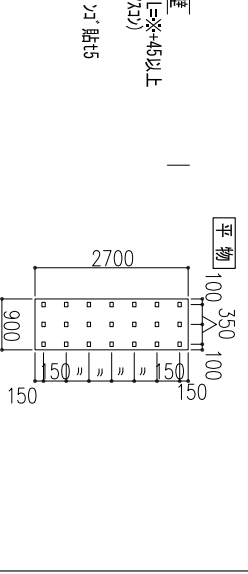
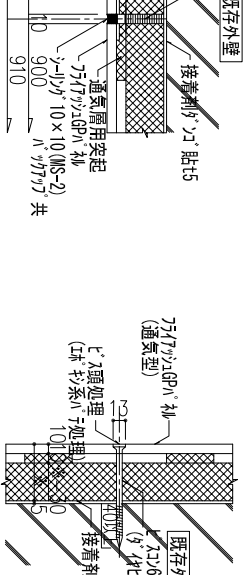
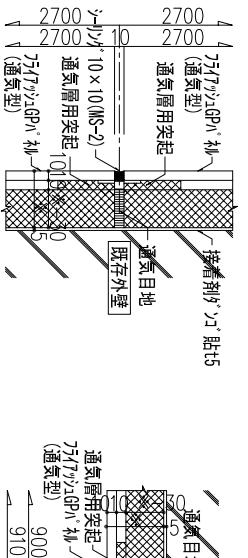

凡例

既存

改修

改修

改修

改修

改修

改修

担当・棟特等	金子 肇
工事名	平成30年度河原住宅改修実施設計業務
図面名称	既存・改修詳細図
Scale	A1: 1/10 A3: 1/20
設計年月	H31.3
開・空間設計	Spirit Of Place
一般建築士事務所 京都府京都市中京区錦町 第1640号 管理棟 1F 101号室 電話 075-251-1111 京都府京都市中京区錦町 第1640号 管理棟 1F 101号室 電話 075-251-1111	
江田 紳輔 一級建築士 第33724号	岩根 敬 一級建築士 第33725号